

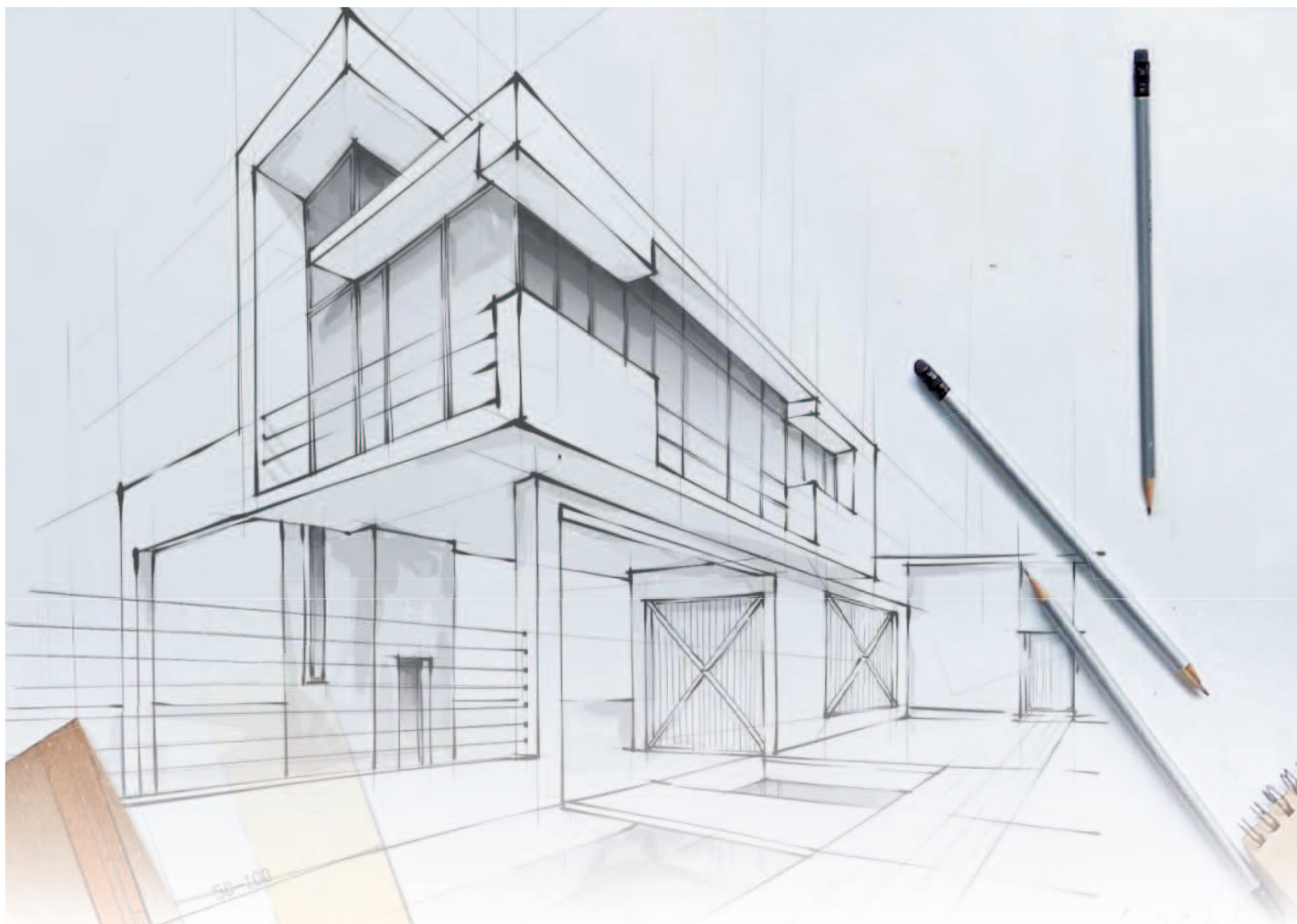

FIBCO
Your Japanese Solution

חברת פרטי ביצוע

שנת 2021 | מהדורה 1.0



תוכן עניינים

2	כללי
6	חתך אופייני
8	פינות
12	סגירת מרווח אוויר
14	גליפים מ-FIBCO
18	גליפים מאלומיניום
20	קופינג
21	עמודים

בואו להכיר את הטכנולוגיה פורצת הדרך שמסתרת בתוך הלוח

נקי מניטים גלויים

שיטת ההתקנה הייחודית של FIBCO יוצרת מראה נקי, חלק ואסתטי ללא ניטים גלויים וללא ברגים גלויים.



התקנה קלה

שיטת השקע-תקע והקליפס האולטימטיבי מזרזים משמעותית את הבניה ומונעים תקלות בביצוע.



עמידות מוגברת לסביבה

הטכנולוגיה המתקדמת של FIBCO יוצרת עמידות מוגברת כנגד UV והגנה חזקה מפני חומרים מאכלים, בייחוד בסביבה ימית.



מתנקה מעצמו

שכבת ההגנה מונעת מלכלוך ואבק להיצמד ללוחות ויוצרת מראה נקי גם אחרי שנים ארוכות.



חזית מאווררת

החיפוי מותקן בשיטת ה"חזית המאווררת" ומאפשר חסכון אנרגטי אידיאלי במבנה.



אטימות מוחלטת למים

חיבור השקע-תקע בשילוב האטם המובנה יוצר מעטפת אטומה לחלוטין לחדירות מים.



הקליפס האולטימטיבי

יוצר מערכת נסתרת אשר תופסת את הלוחות אל הקונסטרוקציה הפנימית. התקנת הקליפס פשוטה, קלה ומאפשרת מראה נקי, יוקרתי ונטול ברגים.

לוחות מעוצבים

הלוחות קלי משקל, קלים להרכבה ומעולים בתחזוקה. מגוון הטקסטורות והצבעים מאפשרים גמרים מרהיבים ויוקרתיים.

מבנה פסיבי

שיטת ההתקנה של הלוחות מאפשרת ליישם בידוד ולקבל חזית מאווררת, מה שמוביל לעמידה בדרישות תקן בניה ירוקה בדרגה הגבוהה ביותר.

חזית מאווררת ומנוקזת

העיצוב מאפשר למים להתנקז בצמוד לפאנל ולתחלופת אוויר תמידית, מה שמוריד את עומס החום ומאפשר חזית מאווררת.

הסטרטור האולטימטיבי

הסטרטור מוגן באמצעות פטנטות פקידו הוא משולש: לפלס את שורות הפאנלים, ולנקז מים כלואים ולאפשר ונטילציה של אוויר להורדת עומס החום.

חתך אופייני

פינות

סגירת מרווח

גליפים FIBCO-מ

גליפים מאלומיניום

קופינג

עמודים

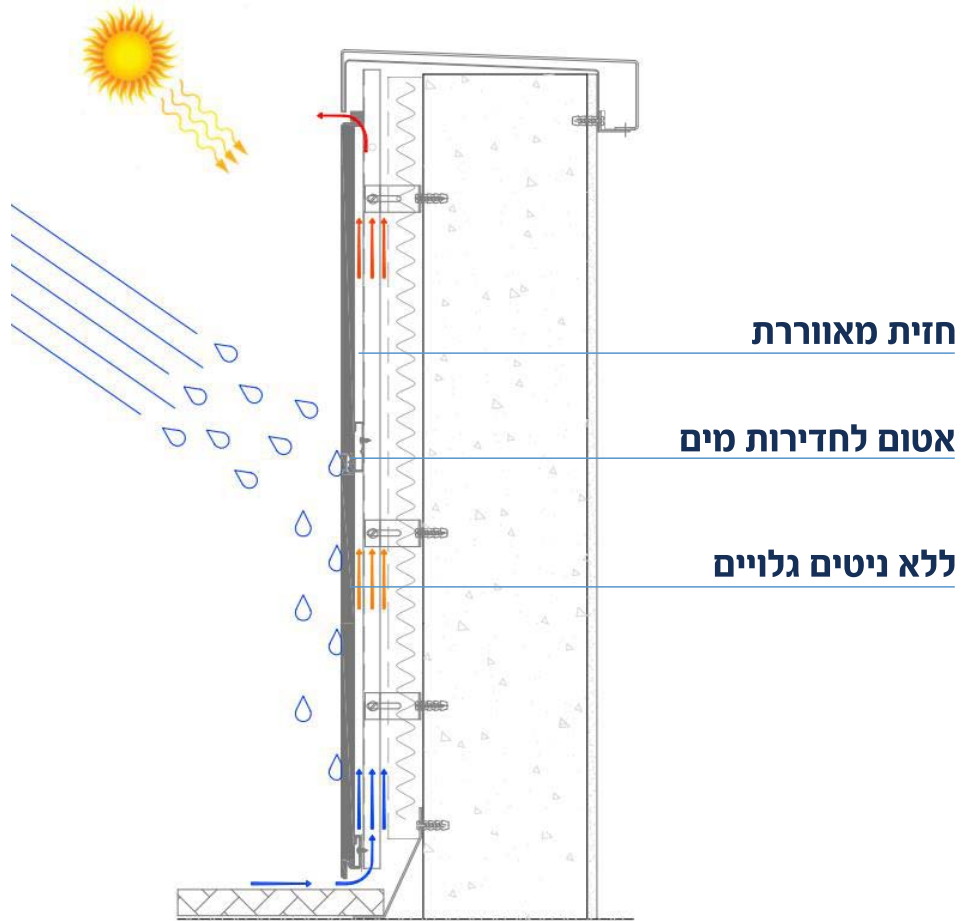
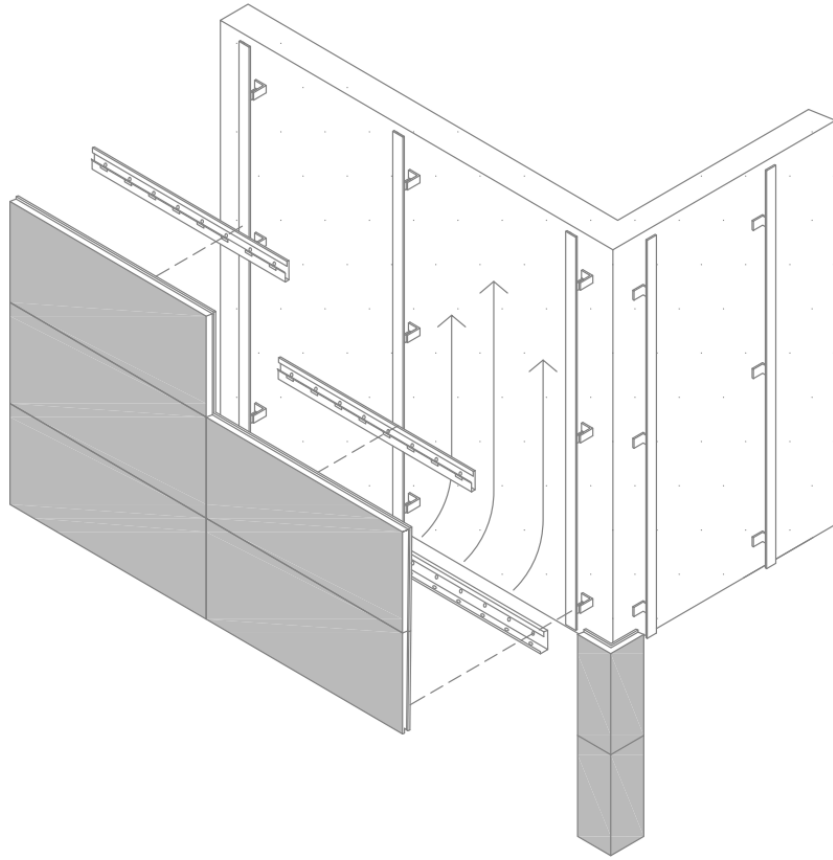

מערכת FIBCO יוצרת חזית אסתטית, נקיה מניטים גלויים ומראה מושלם של לוחות ענקיים, בכל גודל שרק תבחרו

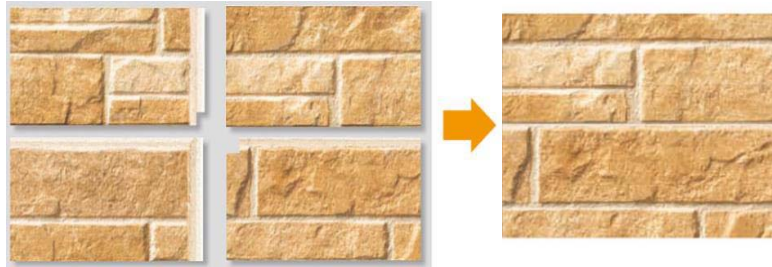

חתך
אופייני

פינות

סגירת
מרווח

גליונים
FIBCO-נו

גליונים
מאלומיניום

קופינג

עמודים

חזית המורכבת מלוחות במידות 1.82×0.455 מטר.
החיבור בין הלוחות הוא נסתר, מה שיוצר מראה של לוח אחד גדול, בכל גודל שרק רוצים וללא הגבלה.
החזית שנוצרה היא בגודל 3.0×15.0 מטר.

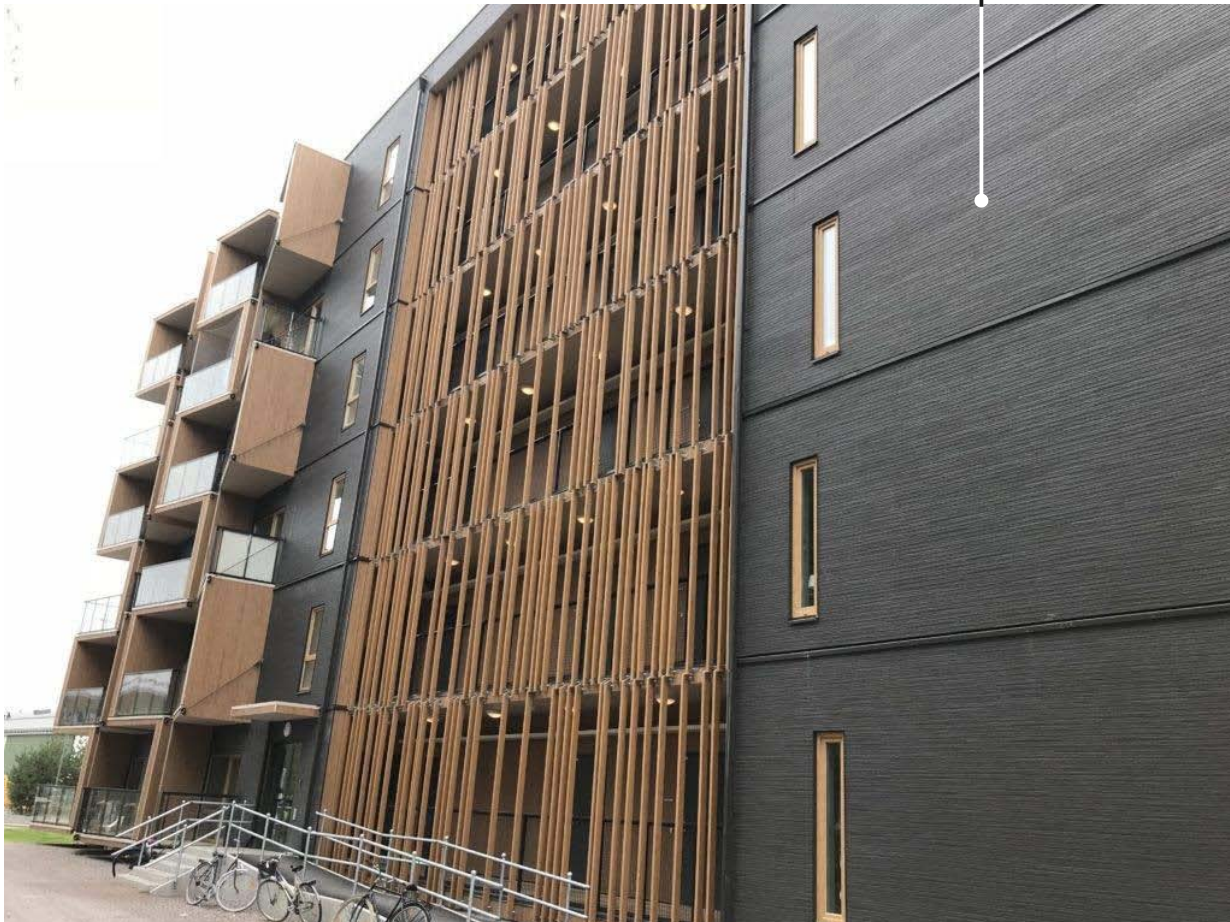



Vintage Wood סדרת
מרגיש חמים טבעי ונעים

Clear סדרת
צבע חלק, נקי ואחיד

Gloss סדרת
מראה נקי, יוקרתי ומיוחד



פרט 1.1 – פרט כללי חתך אופקי
 פרט 1.2 – פרט כללי חתך אנכי
 פרט 1.3 – מפגש עם פיתוח

פרטי ביצוע

חתך אופייני



כללי

חתך אופייני

פינות

סגירת מרווח

גליונים FIBCO-נו

גליונים מאלומיניום

קופינג

עמודים

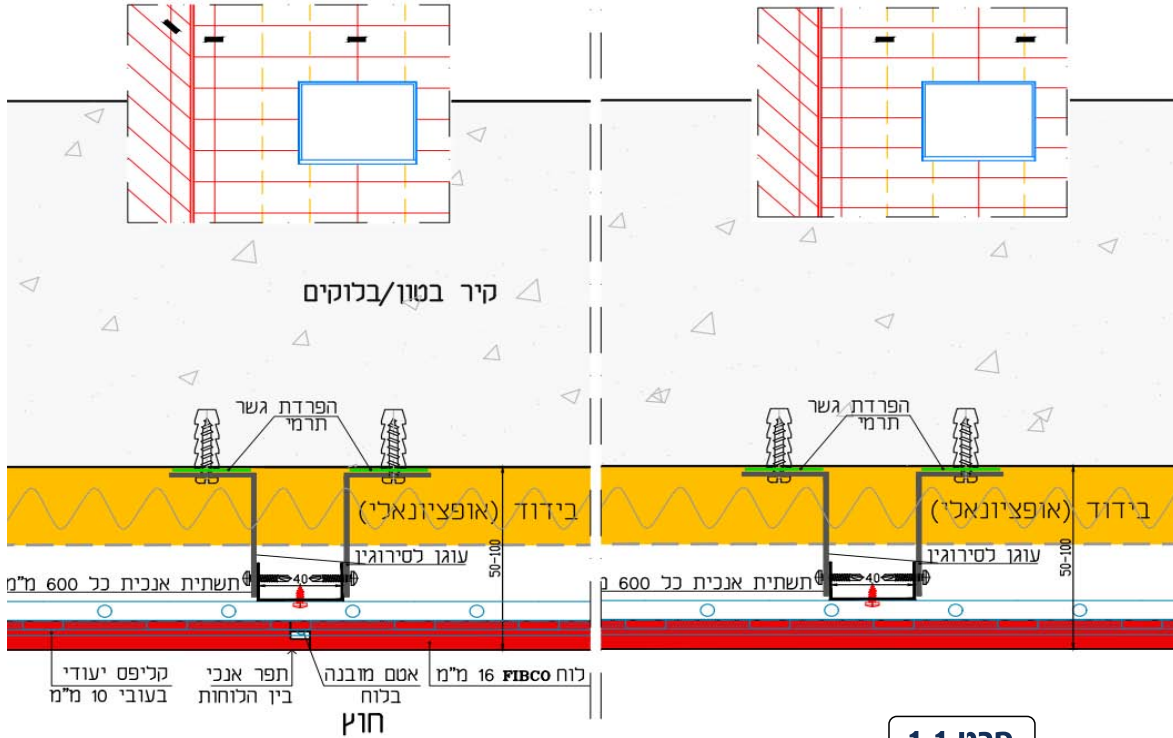

פרט 1.1

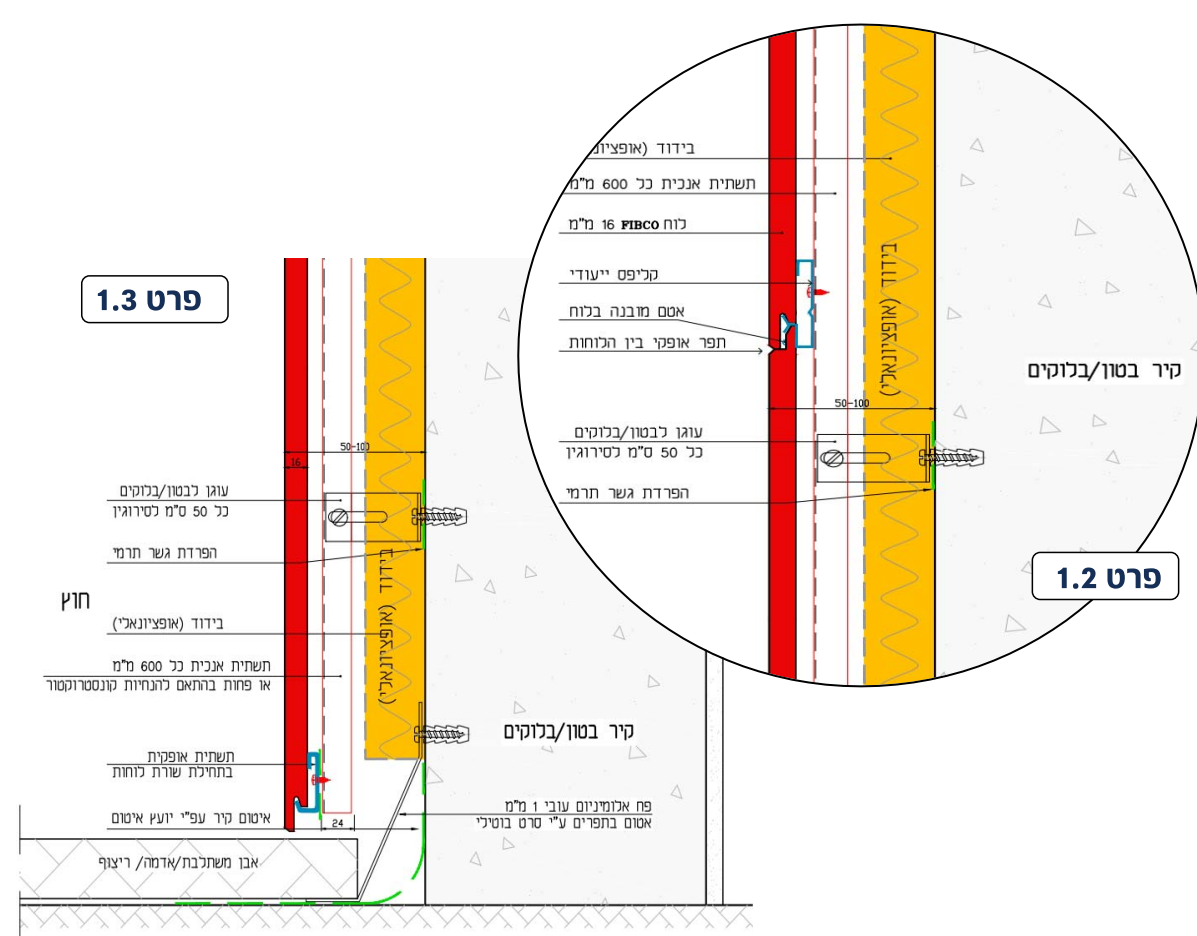

פרט 1.3

פרט 1.2

תשתית אנכית כל 60 ס"מ
 וחיזוק בפינות

קליפס אולטימטיבי

לוח מסדרת Clear

פינה יצוקה

עוגן לקיר בטון



פרט 2.1 – חלופה 1: פינה יצוקה
 פרט 2.2 – חלופה 2: פינה נגטיבית
 פרט 2.3 – חלופה 3: פינה ישרה
 פרט 2.4 – חלופה 4: פינת אטם

פרטי ביצוע

פינות חיצוניות



כללי

חתך אופייני

פינות

סגירת מרווח

גליפים FIBCO-ט

גליפים מאלומיניום

קופינג

עמודים

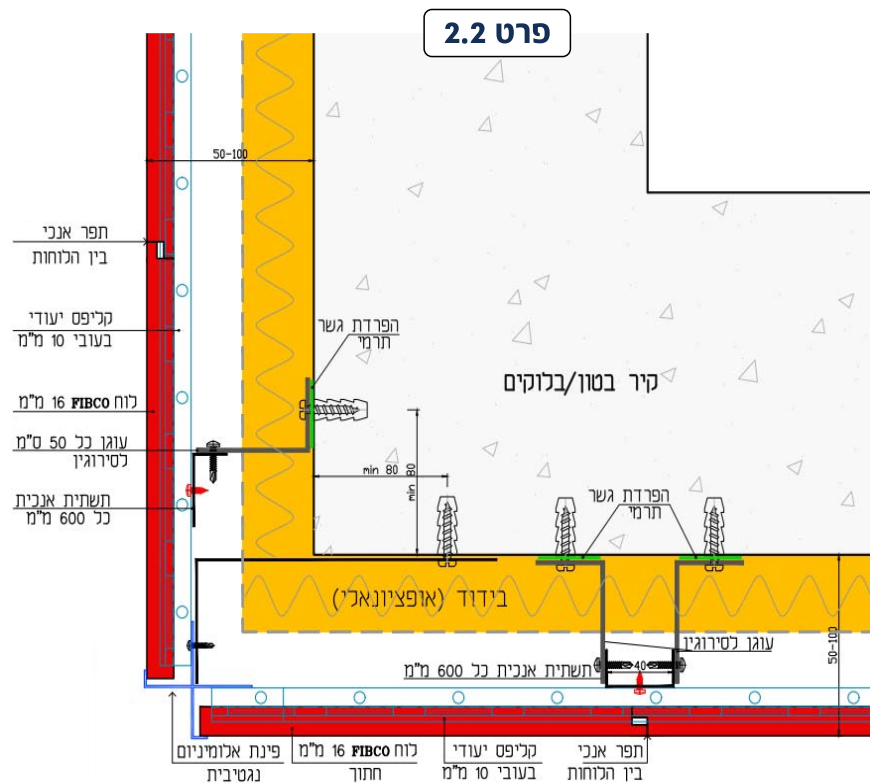
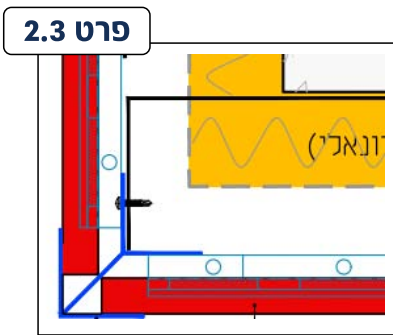
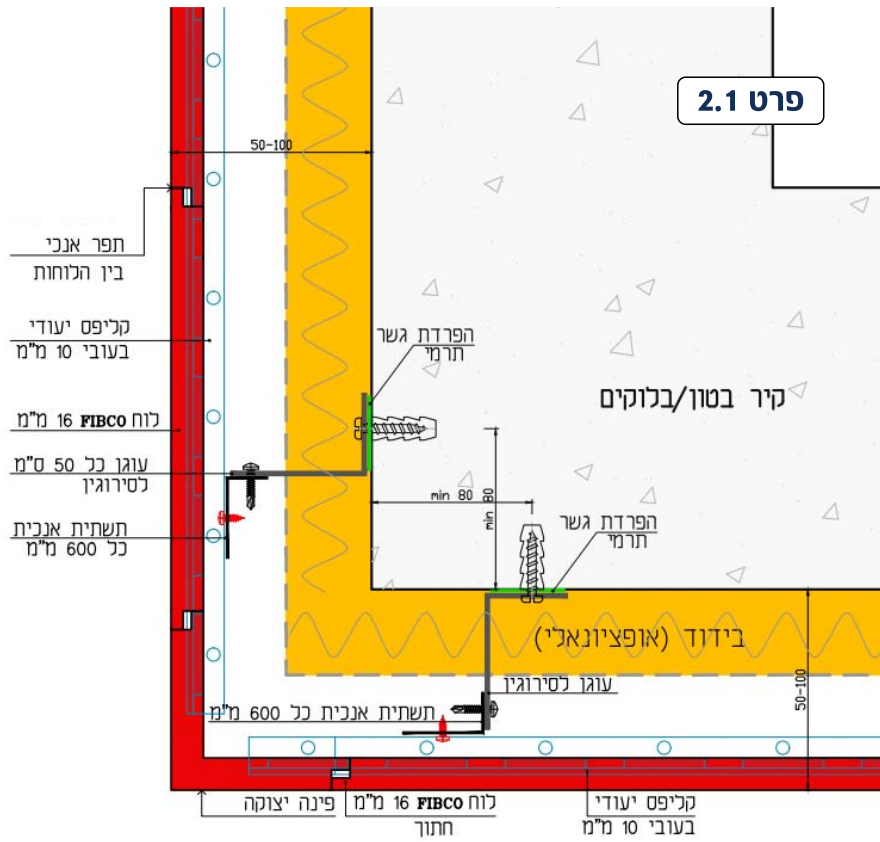

פרטי ביצוע

פינות חיצוניות

פרט 2.1 – חלופה 1: פינה יצוקה
 פרט 2.2 – חלופה 2: פינה נגטיבית
 פרט 2.3 – חלופה 3: פינה ישרה
 פרט 2.4 – חלופה 4: פינת אטם

כללי

חתך
אופייני

פינות

סגירת
מרווח

גליפים
FIBCO-מ

גליפים
מאלומיניום

קופינג

עמודים

פרט 2.1



פרט 2.2



פרט 2.4

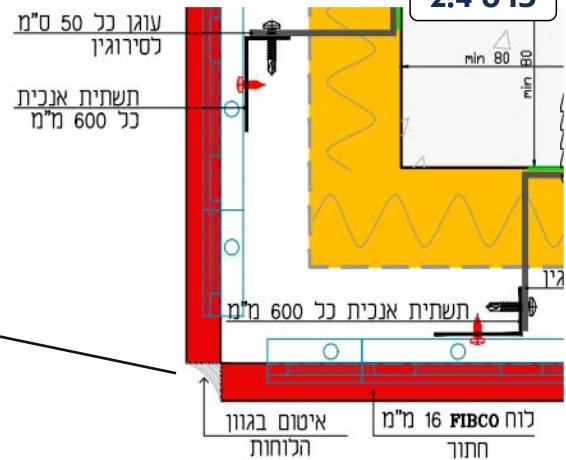

פרט 2.5 – פינה פנימית עם לוח
פרט 2.6 – פינה פנימית גמר אחר

פרטי ביצוע

פינות פנימיות



כללי

חתך
אופייני

פינות

סגירת
מרווח

גליונים
FIBCO-10

גליונים
מאלומיניום

קופינג

עמודים

פרט 2.5

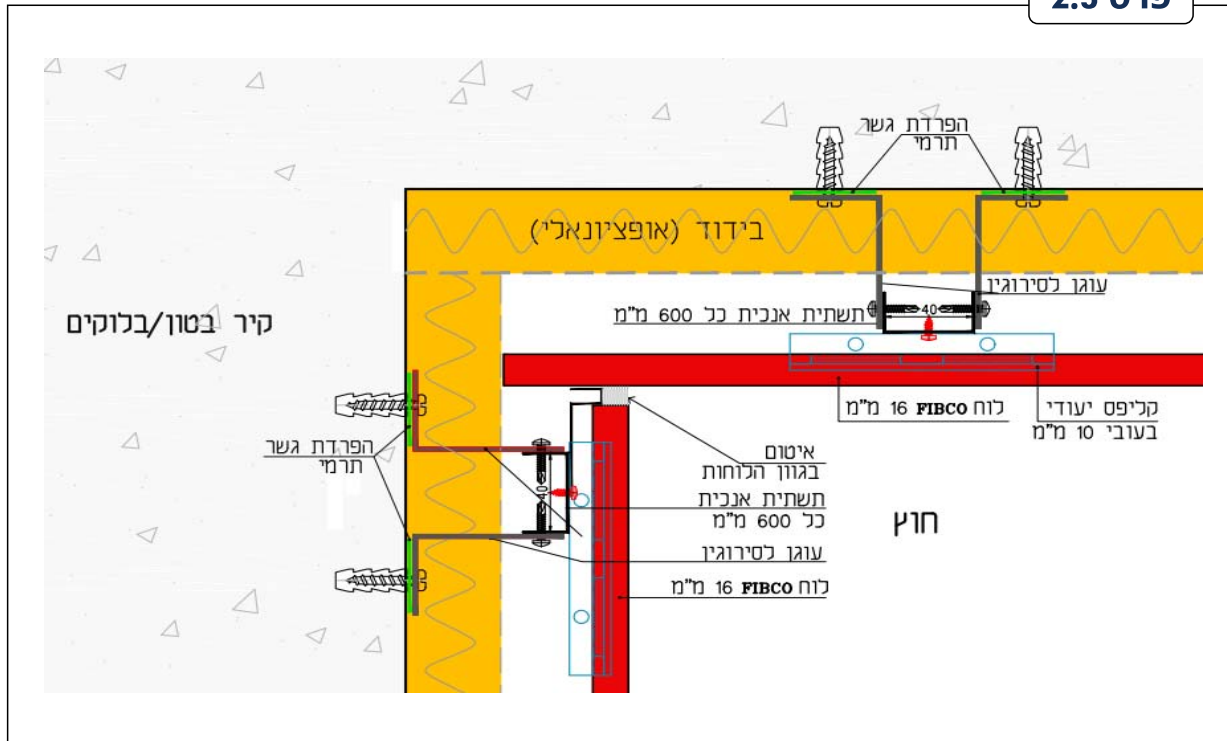

פרט 2.6

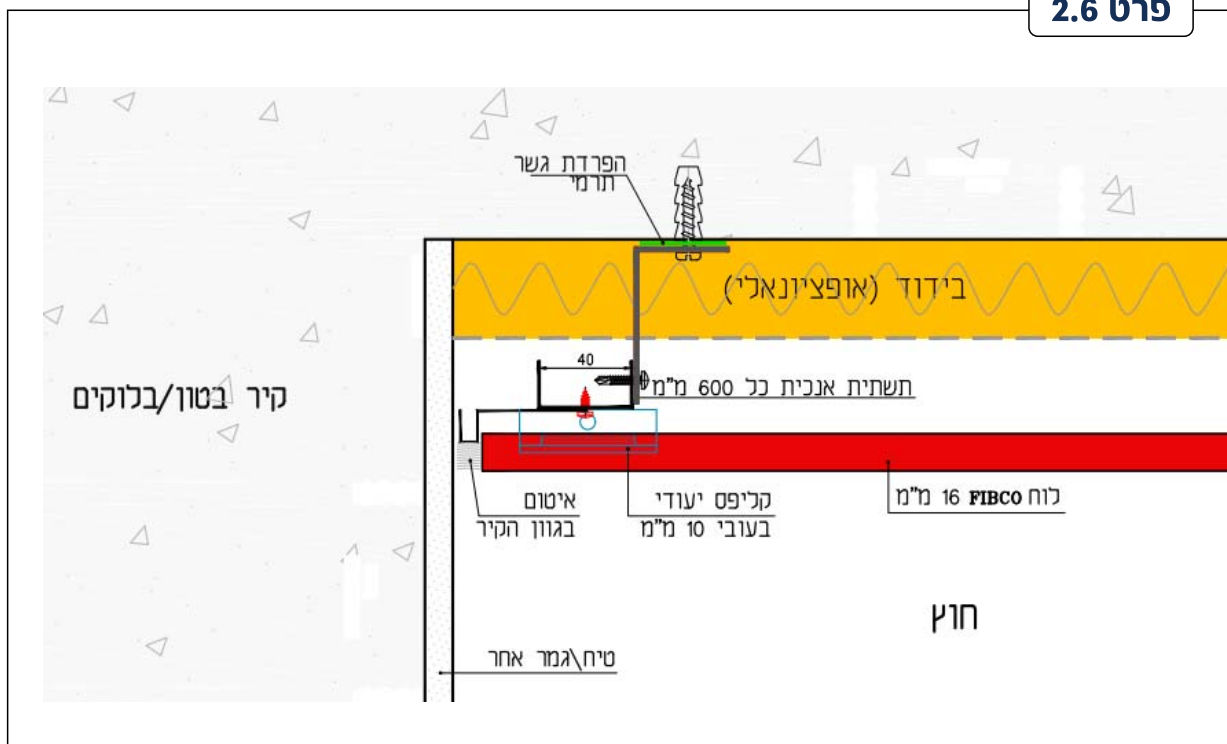

פרט 2.5



פרט 2.6

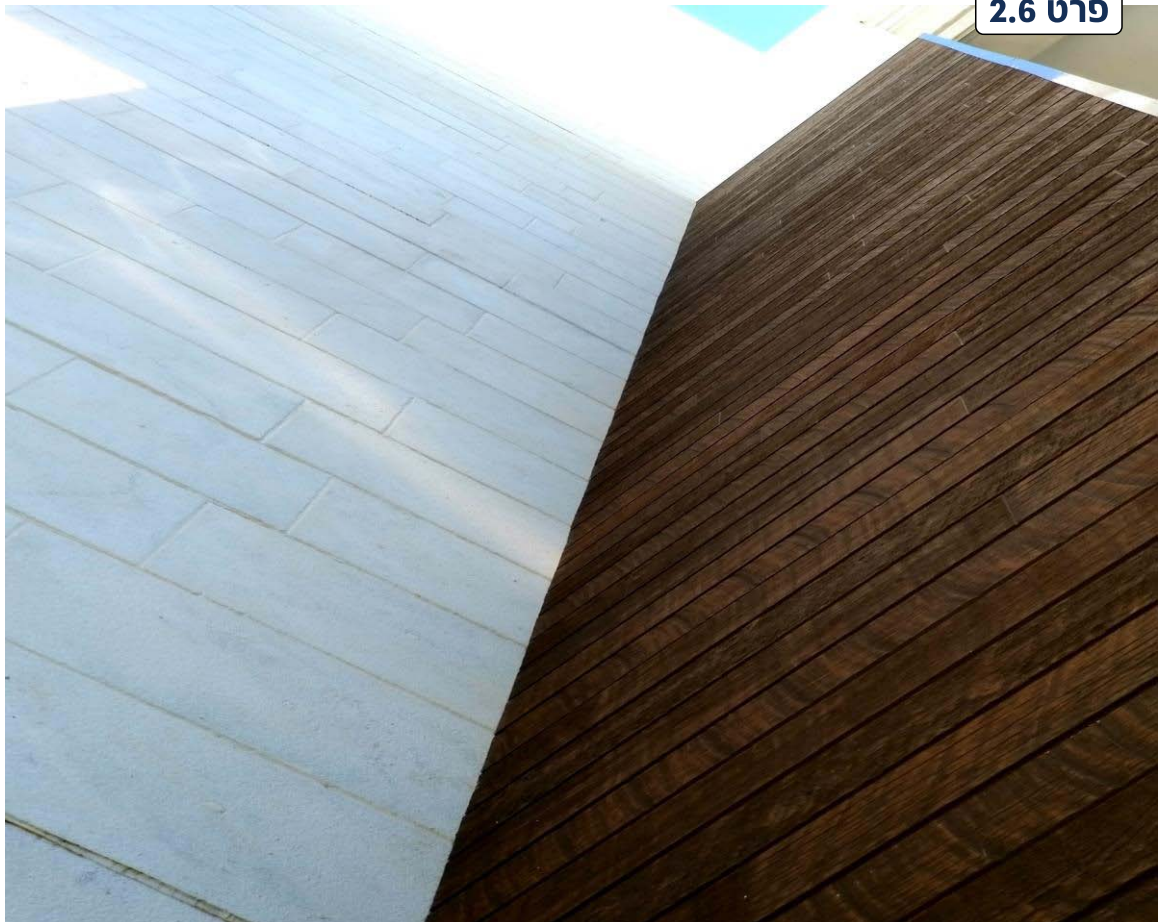

פרט 3.1 – חלופה 1: פינה יצוקה
 פרט 3.2 – חלופה 2: גמר אחר
 פרט 3.3 – חלופה 3: פינה נגטיבית
 פרט 3.4 – חלופה 4: פינת אטם

פרטי ביצוע

סגירת מרווח



כללי

חתך אופייני

פינות

סגירת מרווח

גליפים FIBCO-10

גליפים מאלומיניום

קופינג

עמודים

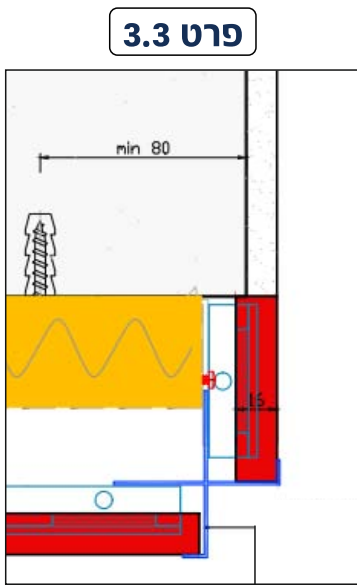
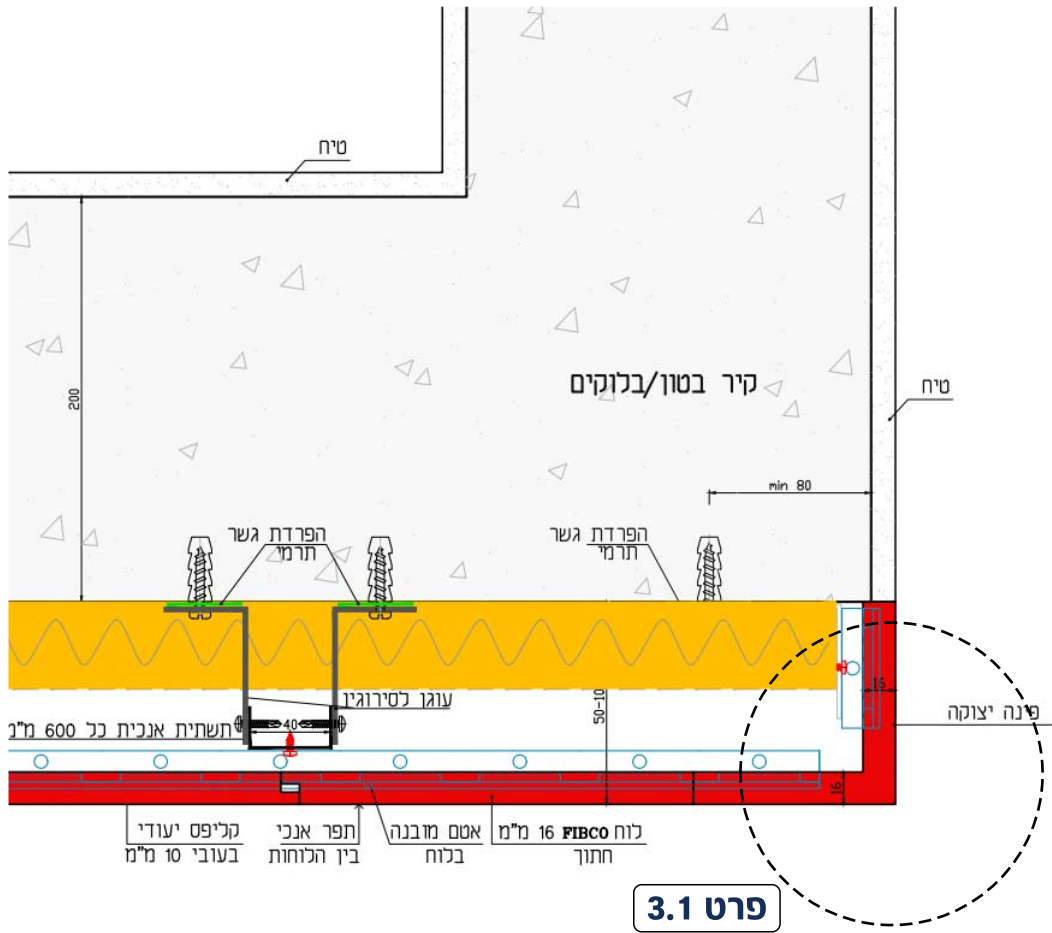

פינת אלומיניום נגטיבית / ישרה

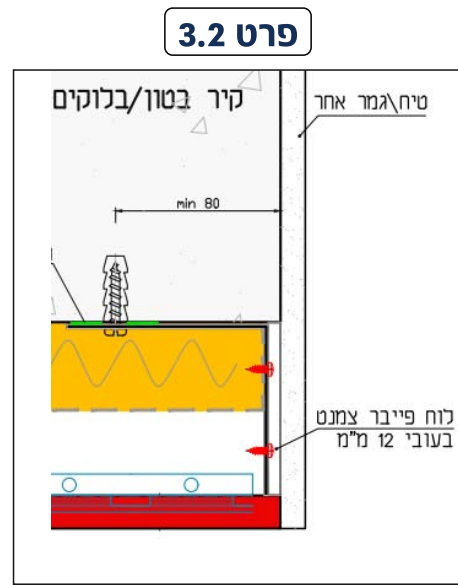
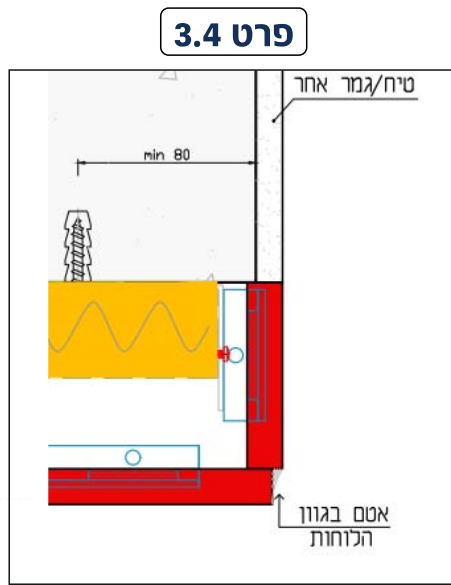

פרט 3.2



פרט 3.3

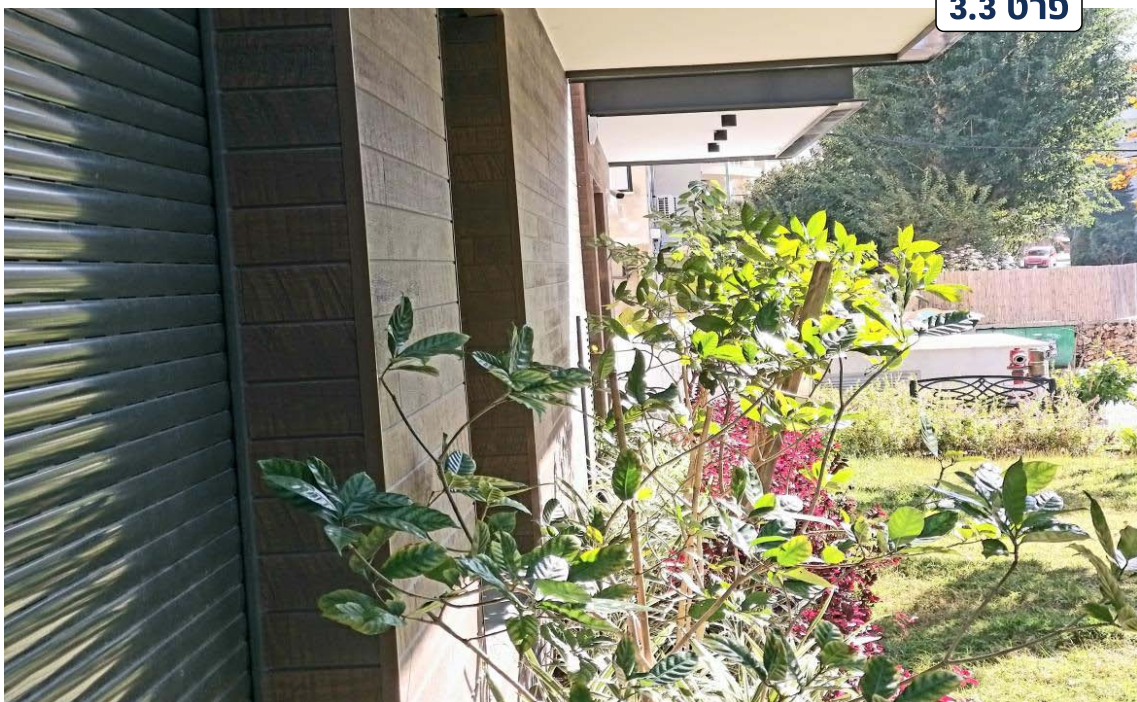

פרט 4.1 – חלופה 1: פינה יצוקה
 פרט 4.2 – חלופה 2: פינה נגטיבית
 פרט 4.3 – חלופה 3: פינה ישרה
 פרט 4.4 – חלופה 4: פינת אטם

פרטי ביצוע

גליפים מ-FIBCO



כללי

חתך
אופייני

פינות

סגירת
מרווח

גליפים
מ-FIBCO

גליפים
מאלומיניום

קופינג

עמודים

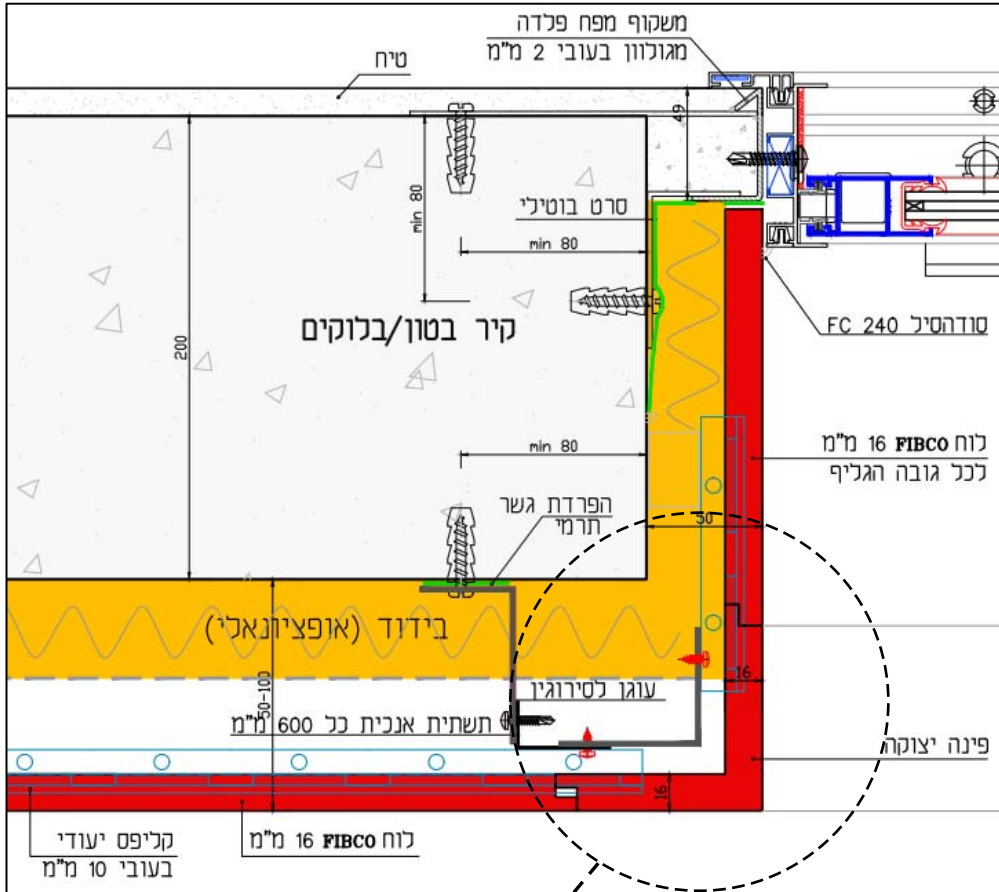

פרט 4.1



פרטי ביצוע

גליפים מ-FIBCO

פרט 4.1 – חלופה 1: פינה יצוקה
 פרט 4.2 – חלופה 2: פינה נגטיבית
 פרט 4.3 – חלופה 3: פינה ישרה
 פרט 4.4 – חלופה 4: פינת אטם

כללי

חתך אופייני

פינות

סגירת מרווח

גליפים מ-FIBCO

גליפים מאלומיניום

קופינג

עמודים

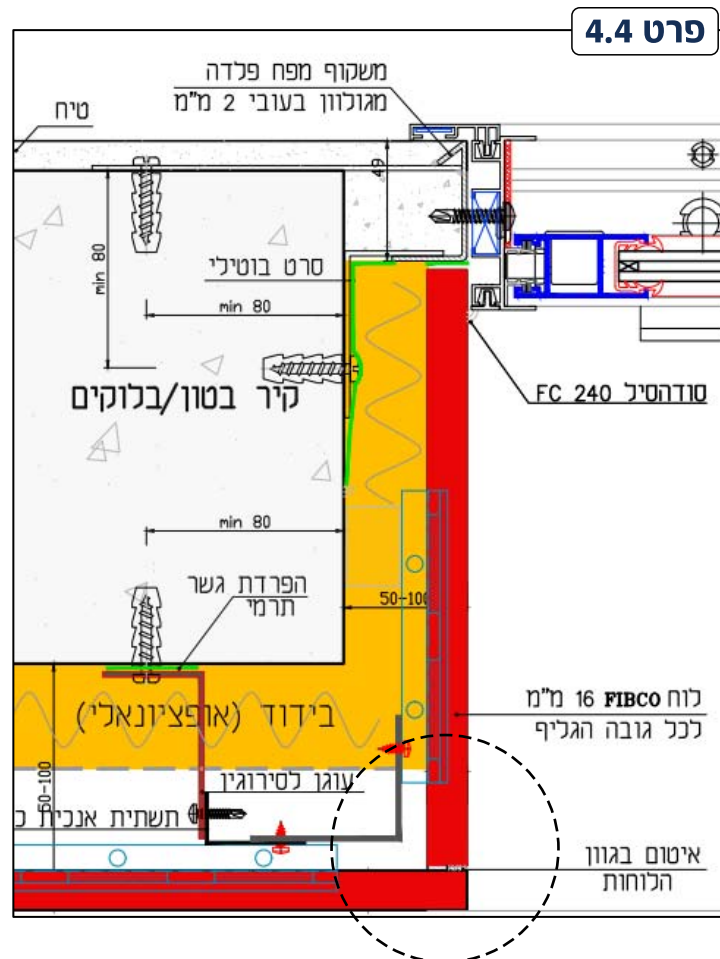
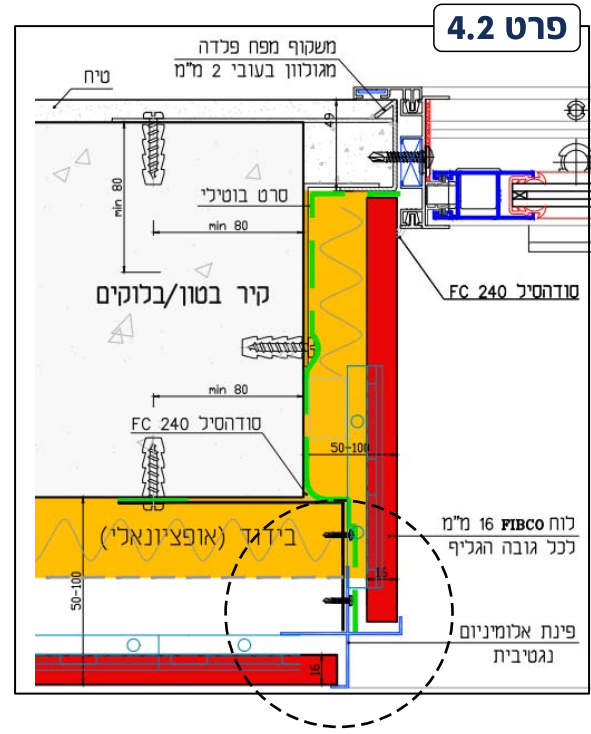
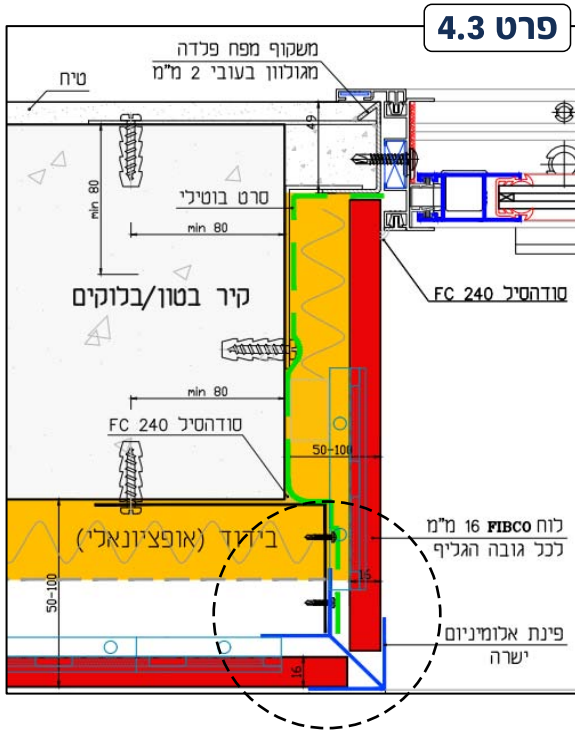

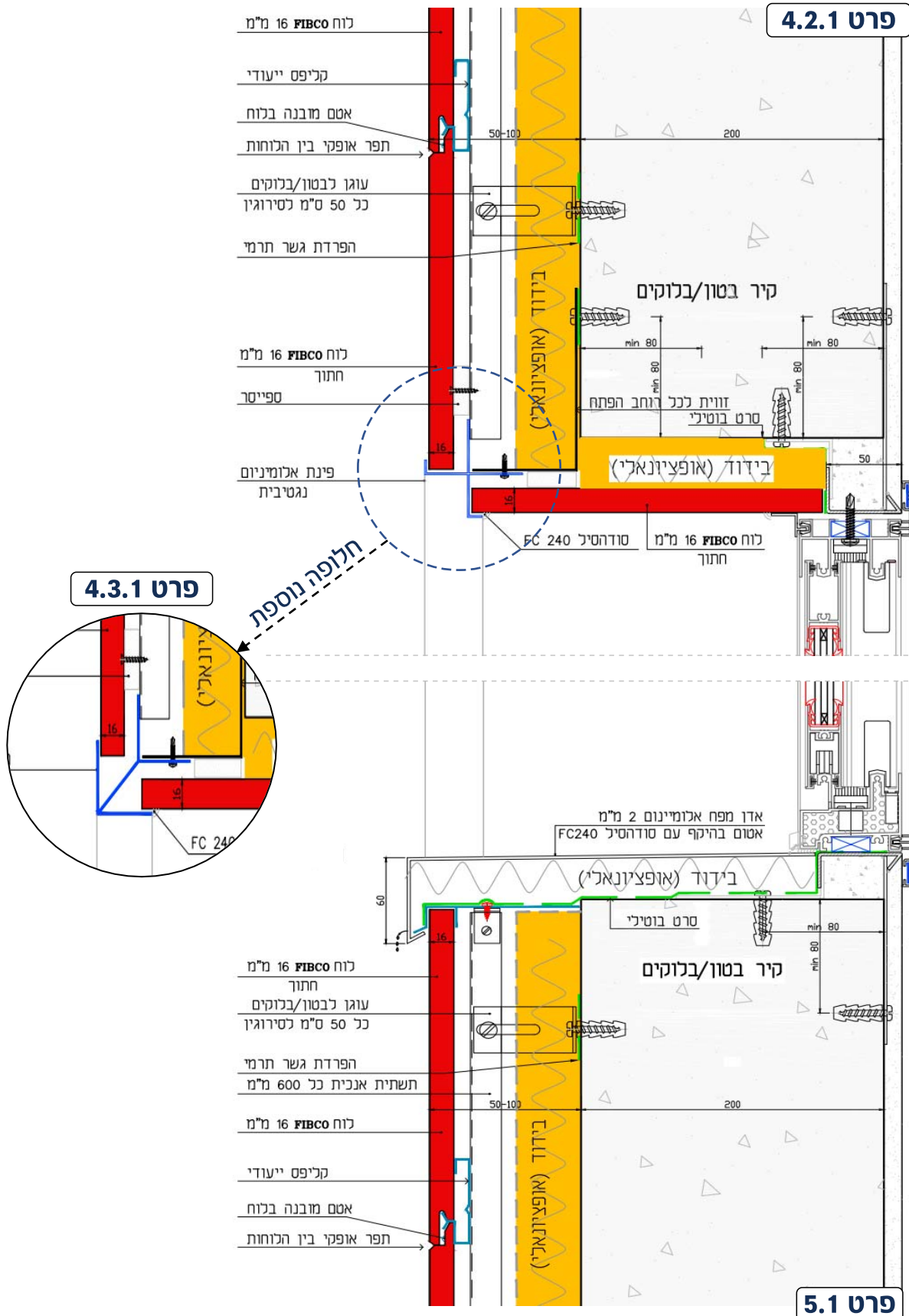

פרט 5.1



סדרת **Rough** המאופיינת בפוגות דומיננטיות

פרט 4.3.1

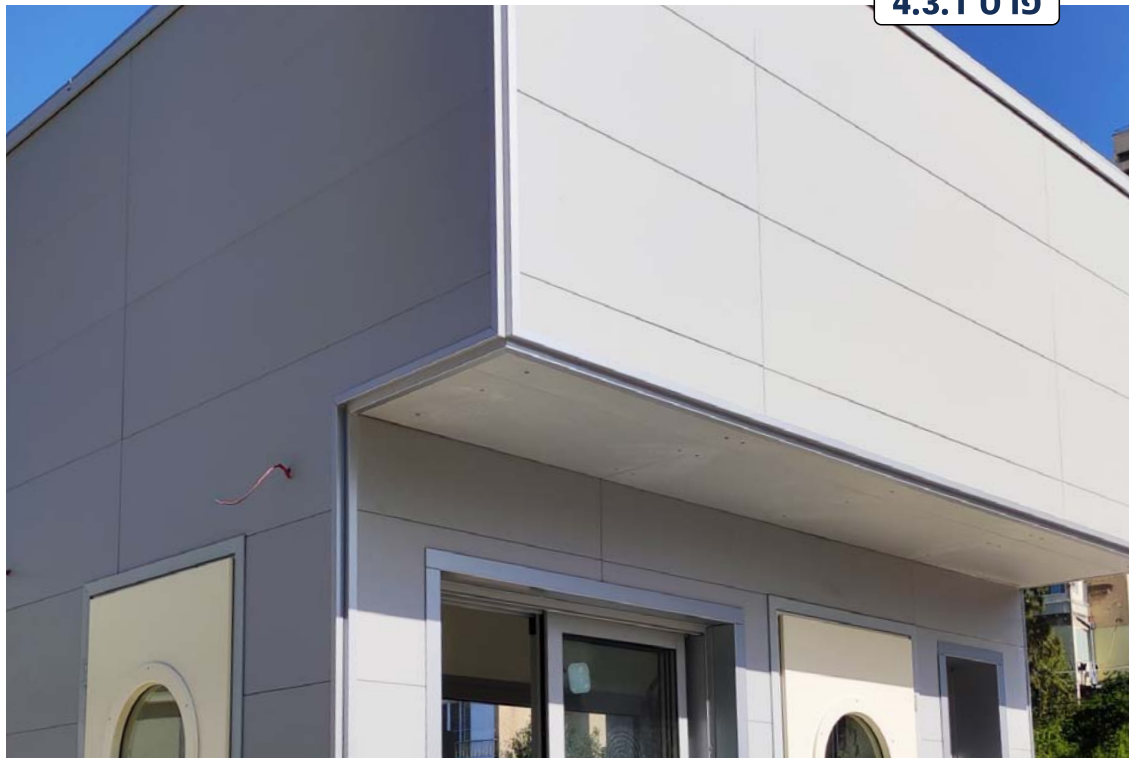

סדרת **Rough** המאופיינת במראה מחוספס, קשוח ובעל פוגות דומיננטיות

פרט 6.1 – גליף עליון
פרט 6.2 – גליף תחתון

פרטי ביצוע גליפים מאלומיניום



כללי

אופייני
חתך

פינות

סגירת
מרווח

גליפים
FIBCO-נו

גליפים
מאלומיניום

קופינג

עמודים

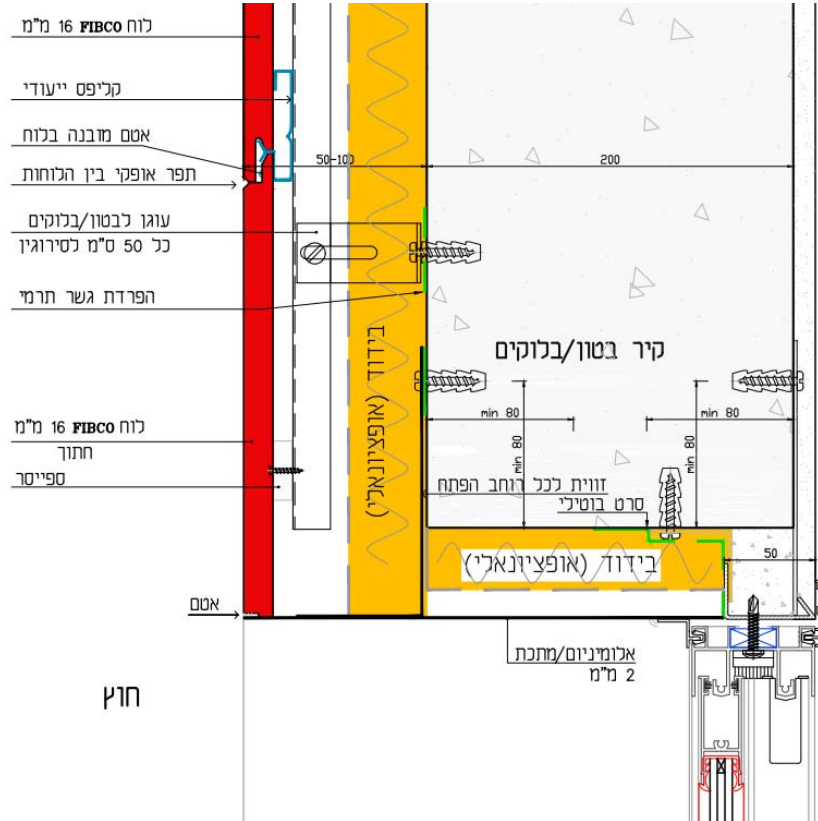

פרט 6.1

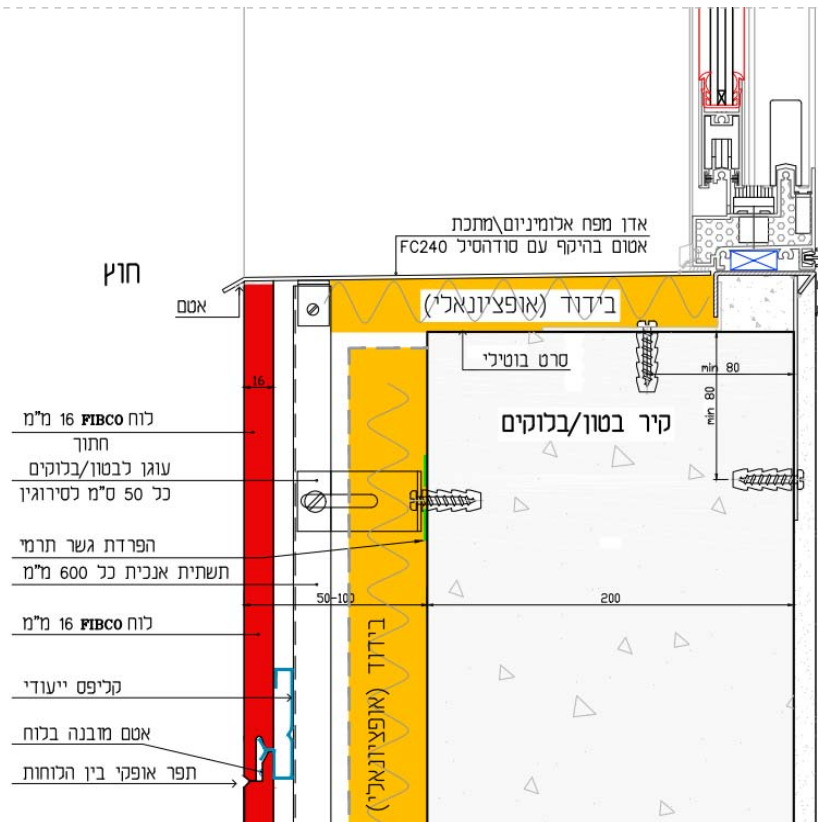

פרט 6.2

כללי

פרט 6.1 – גליף עליון
פרט 6.2 – גליף תחתון

פרטי ביצוע גליפים מאלומיניום



חתר
אופייני

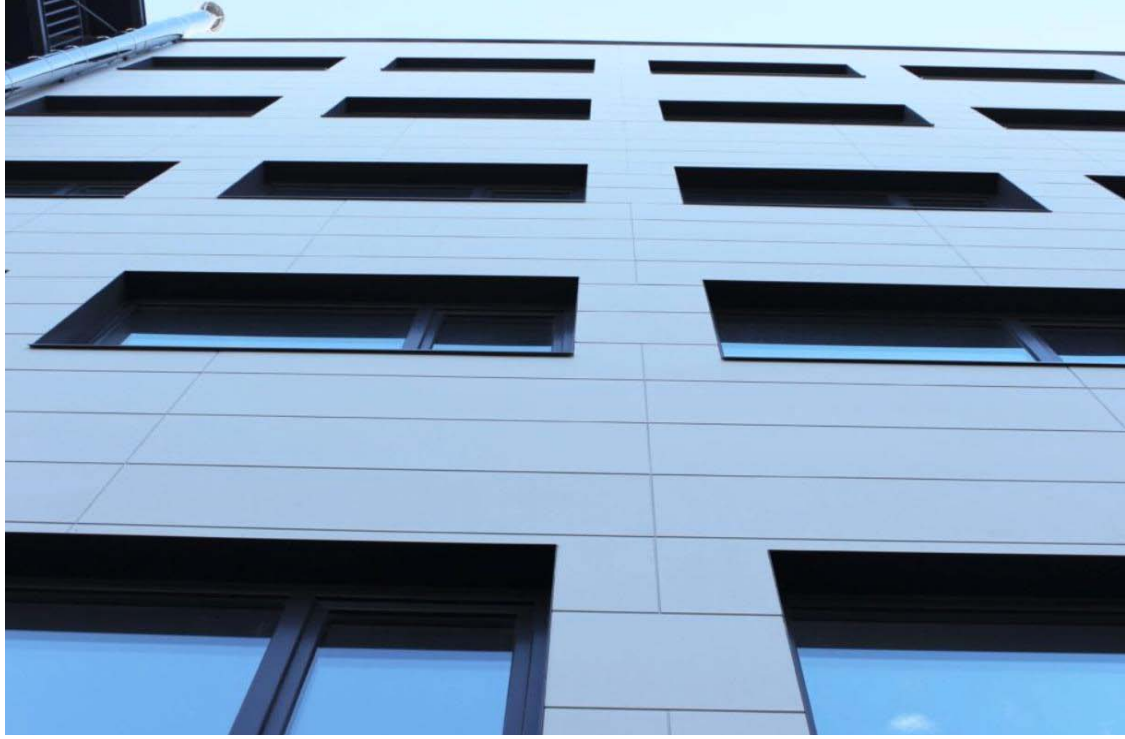

פינות

סגירת
מרווח

גליפים
FIBCO-מ

גליפים
מאלומיניום

קופינג

עמודים



פרט 7.1 – קופינג נסתר
 פרט 7.2 – קופינג בולט
 פרט 7.3 – קופינג שיש

פרטי ביצוע

קופינג



כללי

אופייני חתך

פינות

מרווח סגירת

גליפים FIBCO-מ

מאלומיניום גליפים

קופינג

עמודים

פרט 7.1

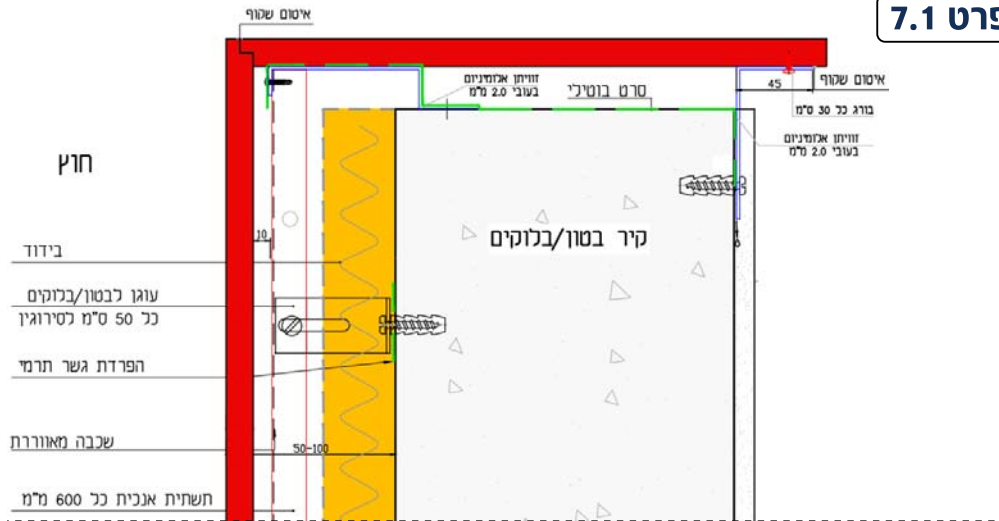

פרט 7.2

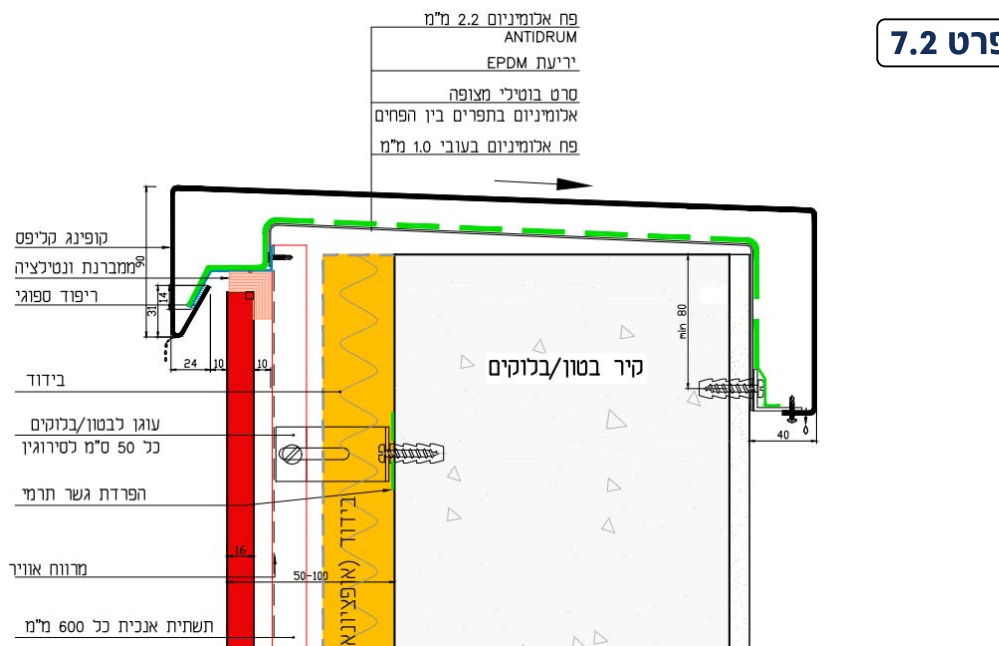

פרט 7.3

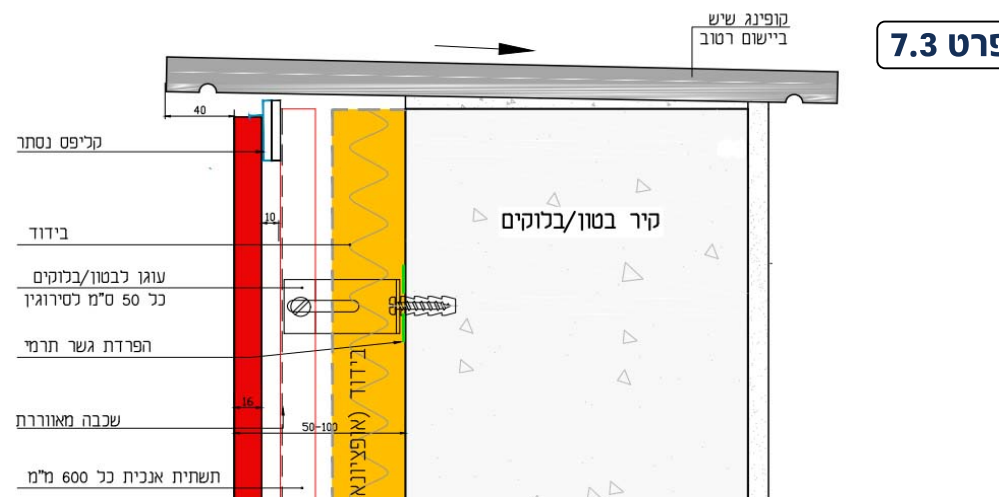

פרט 8.1

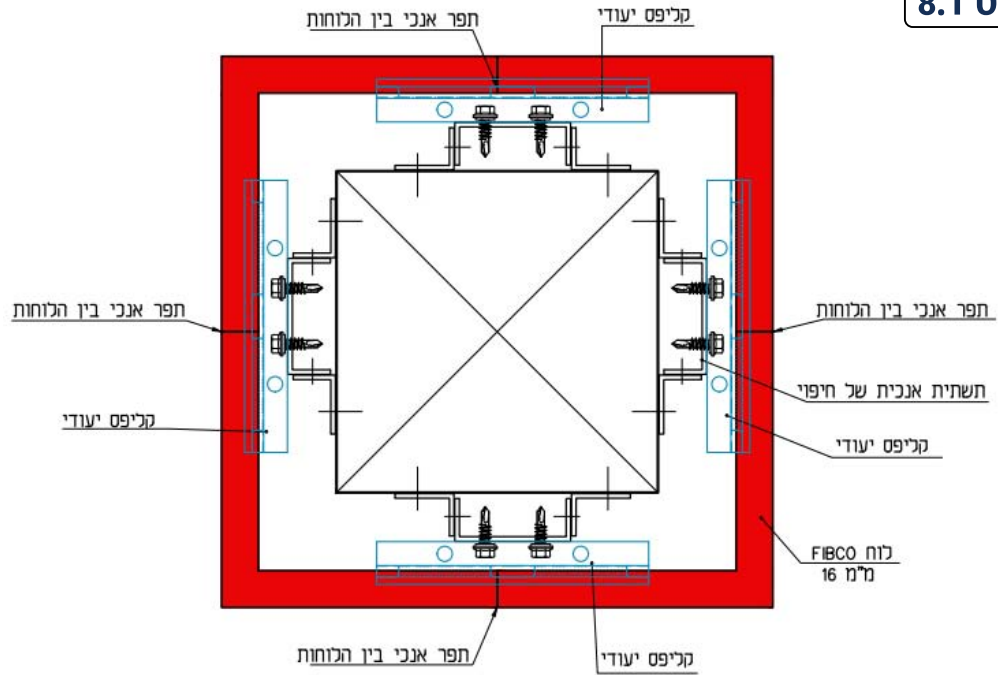

פרט 8.2

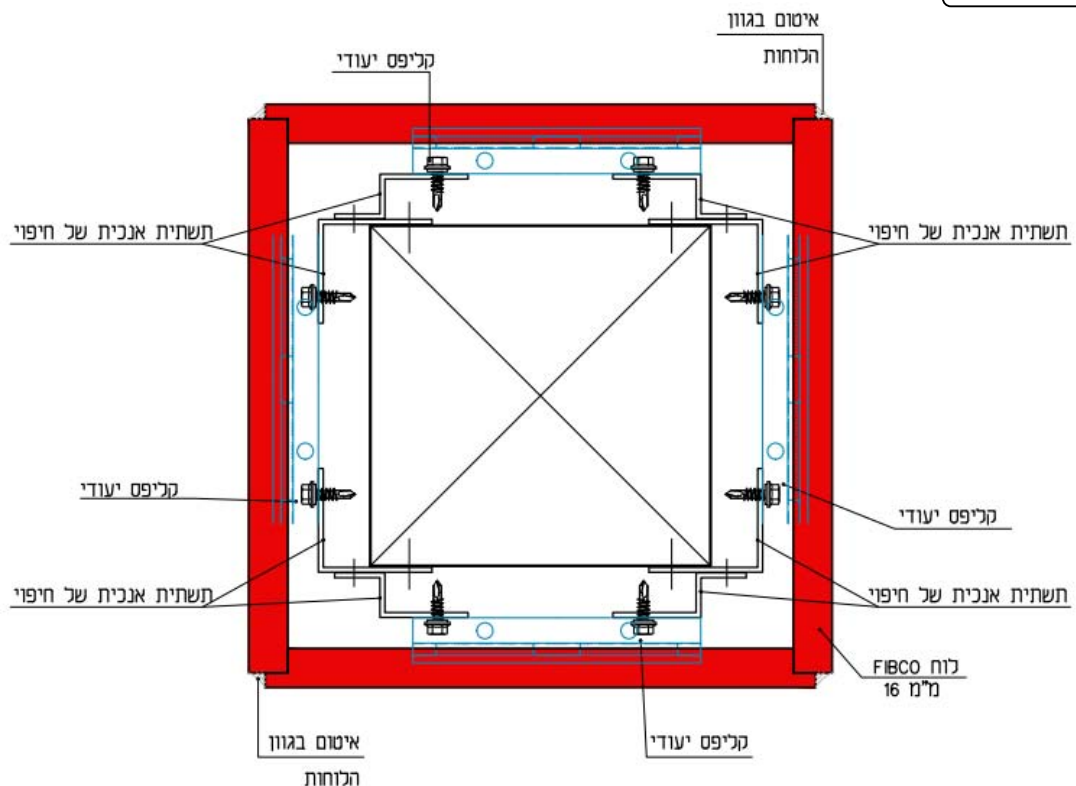





FIBCO
Your Japanese Solution

זקוקים לפרטים נוספים? צריכים הבהרות לגבי הפרטים הקיימים?
אנחנו כאן בשבילכם



www.FIBCO.co.il



info@qcs-group.co.il



073-3742010